

CARRIÈRE  
TRANSFORMATION  
ÉTUDE  
CRÉATION  
RÉALISATION



**COLUMBARIUMS**



**Mesdames, Messieurs,**

**Réaliser un espace cinéraire c'est créer un lieu favorisant le recueillement des familles en deuil qui ont fait le choix de la crémation pour leur proche.**

**Chaque concession d'un columbarium doit retrouver les dimensions symboliques et affectives que revêt tout monument funéraire posé dans un cimetière.**

**L'ensemble créé, même si, il est collectif, doit permettre à chacun d'exprimer individuellement son recueillement en fonction de ses convictions, de ses aspirations, de ses émotions.**

**L'espace Columbarium doit être évolutif en nombre de cases, il ne s'agit pas de créer un suréquipement mais d'adapter l'équipement à une demande croissante des familles en l'intégrant dans une démarche à long terme.**

**Quel projet pour le cimetière dans les années futures ?**

**Notre ligne de columbarium est en perpétuelle évolution, elle réagit aux desideratas des familles et des municipalités que nous rencontrons. Elle révèle notre culture de marbrier de décoration et de tailleur de pierre et s'appuie sur notre expérience de marbrier funéraire à l'écoute des familles dans le deuil.**

**La concertation est essentielle pour prendre en compte l'ensemble des dimensions symboliques, affectives, culturelles, esthétiques, culturelles, fonctionnelles, financières interférant dans la conception d'un espace cinéraire. Cet aménagement collectif est bien plus qu'un simple espace de « rangement » des urnes cinéraires. Les notions de coût, de « prix de case », de nombre « d'alvéoles » ne doivent pas occulter la dimension affective d'un tel espace.**

**Nos columbariums sont posés sur des fondations hors gel en béton armé, selon les modèles les portes sont fermées avec des vis à tête sécurisée avec cabochon, ou collées au silicone. Ils sont réalisés entièrement en granit (premier choix) et/ou en grés rose des Vosges. Les premières cases sont dégagées du sol et selon les modèles chaque case dispose d'une tablette permettant aux familles un geste personnel. Dans chaque modèle toutes les cases ont les mêmes dimensions. Ce point est essentiel vis-à-vis des familles qui paient toutes le même tarif de concession.**

**Les modèles Scala, Lunatio Scalthio, occupent peu de place au sol, ils peuvent être installés à divers endroits d'un cimetière sans nécessiter d'aménagements particuliers, ils permettent de créer des implantations différentes. Tous les acteurs de la décision peuvent intervenir dans le choix de la disposition dans l'espace défini pour le projet, cela devient un projet collectif enraciné dans le sol local.**

**Nous sommes en mesure d'assurer la fourniture et la pose de nos columbariums sur tout le territoire national.**

**Restant à votre disposition pour tous renseignements nécessaires, veuillez agréer, Mesdames, Messieurs, l'expression de nos sentiments distingués.**

**Laurent Remlé**



# GAMME SCALHIO biface 6 cases de 3 urnes

6 concessions

Dimensions :

Hauteur 1,68 m  
Longueur 1,00 m  
Largeur 0,80 m



Caractéristiques :

Les cases sont réparties sur les deux faces de la structure.

Modèle qui occupe peu de place au sol. Il peut être installé en divers endroits d'un cimetière sans nécessiter d'aménagement particulier.

L'alliance des matières, le mariage des couleurs, et l'association des différents aspects de finition du granit, créent un ensemble lumineux.

La perception massive et collective suggérée par les columbariums muraux à étages est évitée par le passage de la lumière dans la structure.

L'utilisation d'un granit différent pour les cases favorise l'indentification par les familles de leur « monument ».

Les tablettes permettent aux familles de déposer des objets personnels.



## SCALHIO COLONIS

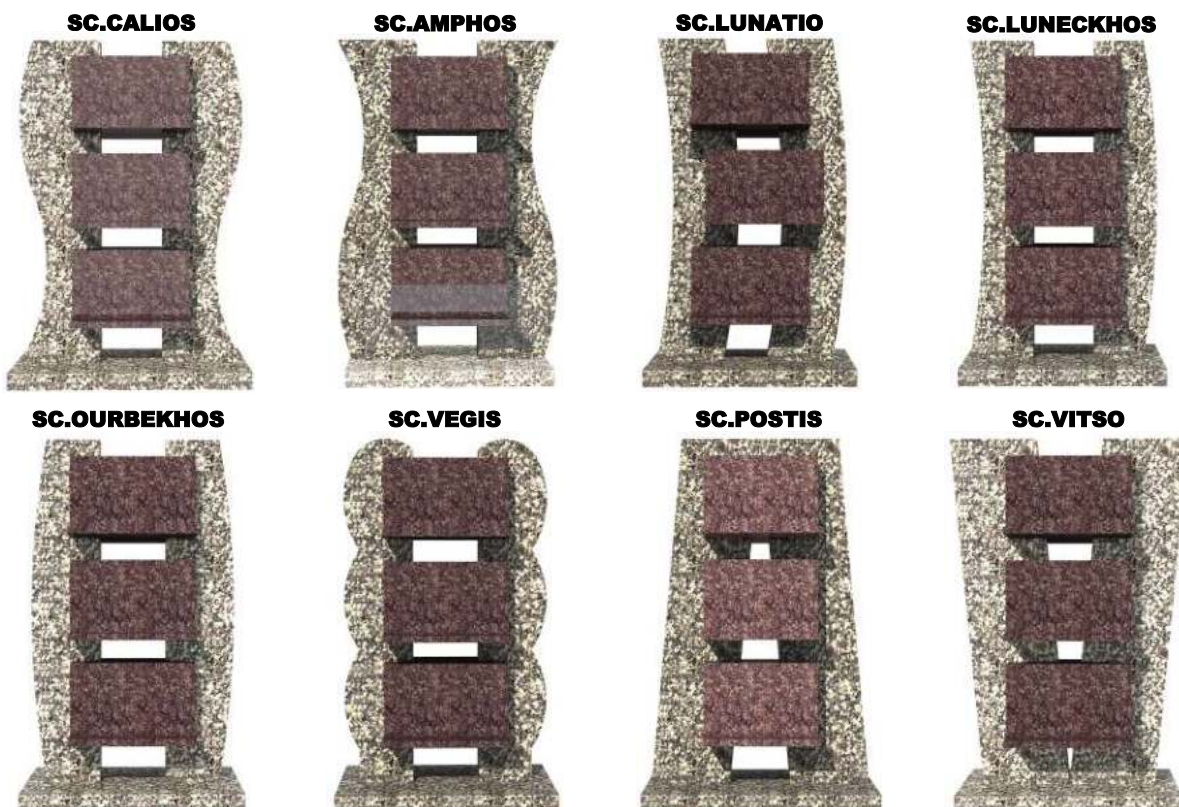





## 6 concessions

Dimensions :

Hauteur 1,68 m  
Longueur 1,00 m  
Largeur 0,80 m



Caractéristiques :

Les cases sont réparties sur les deux faces de la structure.

Modèle qui occupe peu de place au sol.  
Il peut être installé en divers endroits d'un cimetière sans nécessiter d'aménagement particulier.

La perception massive et collective suggérée par les columbariums muraux à étages est évitée par le passage de la lumière dans la structure .

L'utilisation d'un granit différent pour les cases favorise l'indentification par les familles de leur « monument ».

Les tablettes permettent aux familles de déposer des objets personnels.







## 6 concessions de 2 urnes

### Dimensions :

Hauteur 1,68 m

Longueur 1,00 m

Largeur 0,80 m

### Caractéristiques :

Les cases sont réparties sur les deux faces de la structure.

Modèle qui occupe peu de place au sol. Il peut être installé en divers endroits d'un cimetière sans nécessiter d'aménagement particulier.

La perception massive et collective suggérée par les columbariums muraux à étages est évitée par le passage de la lumière dans la structure .

L'utilisation d'un granit différent pour les cases favorise l'identification par les familles de leur « monument ».

Les tablettes permettent aux familles de déposer des objets personnels.

Modèle réalisé en  
gris du Tarn et Vert Tropical





# SCALHIO COLONIS biface 6 cases 4 urnes

## 6 concessions de 4 urnes

Dimensions :

Hauteur 1,69 m

Longueur 1,30m

Largeur 0,80 m

Caractéristiques :

La forme trapézoïdale du support créé un arc de cercle en juxtaposant plusieurs columbariums

L'alliance des matières, le mariage des couleurs, et l'association des différents aspects de finition du granit, créent un ensemble lumineux.

La perception massive et collective suggérée par les columbariums muraux à étages est évitée par le passage de la lumière dans la structure.

Les cases sont réparties sur les deux faces de la structure.

L'alliance des couleurs et le percement des supports, créent un ensemble lumineux.

L'utilisation d'un granit différent pour les cases favorise l'identification par les familles de leur « monument ».

Les tablettes permettent aux familles de déposer des fleurs.

Ce modèle existe en version droite et peut être posé à l'unité

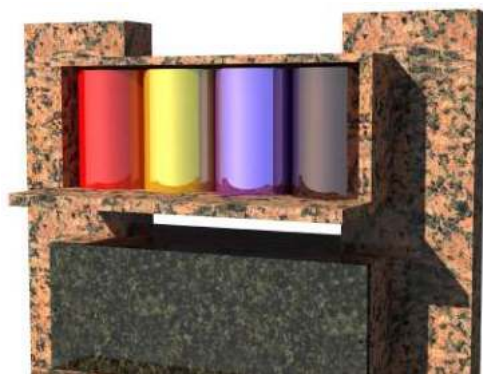





## 9 cases de 2 urnes

### Dimensions :

Hauteur 1,69 m  
Longueur 1,20 m  
Largeur 0,62 m

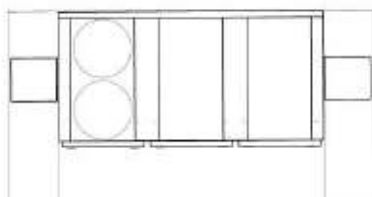

### Caractéristiques :

Les cases sont réparties sur les deux faces de la structure.

Modèle qui occupe peu de place au sol. Il peut être installé en divers endroits d'un cimetière sans nécessiter d'aménagement particulier.

L'alliance des matières, le mariage des couleurs et l'association des différents aspects de finition du granit, créent un ensemble lumineux.

La perception massive et collective suggérée par les columbariums muraux à étages est évitée par le passage de la lumière dans la structure.

L'utilisation d'un granit différent pour les cases favorise l'identification par les familles de leur « monument ».

Les tablettes permettent aux familles de déposer des objets personnels.







## 6 cases de 3 urnes

Dimensions :

Hauteur 1,68 m  
Longueur 1,00 m  
Largeur 0,80 m



Caractéristiques :

Les cases sont réparties sur les deux faces de la structure.

Modèle qui occupe peu de place au sol.

Il peut être installé en divers endroits d'un cimetière sans nécessiter d'aménagement particulier.

L'alliance des matières granit et verre, le mariage des couleurs, et l'association des différents aspects de finition du granit, créent un ensemble lumineux.

La perception massive et collective suggérée par les columbariums muraux à étages est évitée par le passage de la lumière dans la structure et la transparence des tablettes en verre.

L'utilisation d'un granit différent pour les cases favorise l'identification par les familles de leur « monument ».

Les tablettes permettent aux familles de déposer des objets personnels.



Modèle déposé Meazza





## 6 concessions

Dimensions :

Hauteur 1,63 m  
Longueur 0,90 m  
Largeur 0,80 m



Caractéristiques :

Les cases sont réparties sur les deux faces de la structure.

Modèle qui occupe peu de place au sol. Il peut être installé en divers endroits d'un cimetière sans nécessiter d'aménagement particulier.

L'association des couleurs crée un ensemble lumineux. La perception massive et collective suggérée par les columbariums muraux à étages est évitée par le passage de la lumière dans la structure.

L'utilisation d'un granit différent pour les cases favorise l'identification par les familles de leur « monument ».

Les tablettes permettent aux familles de déposer des objets personnels.



Vous pouvez définir le volume des cases que vous souhaitez implanter

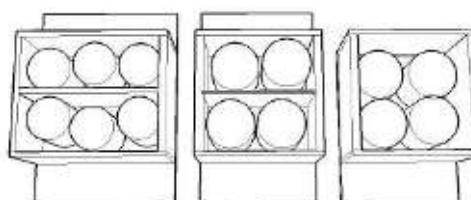

Modèle déposé Meazza



**SCALA** biface deux supports 6 cases de 3 urnes



Modèle réalisé en granit Rose de la Clarté et Noir Jazberg  
Ensemble de 12 cases de 3 urnes

Modèle réalisé en granit du Tarn et Noir Jazberg  
Ensemble de 30 cases de 3 urnes



Modèle réalisé en granit Rosé de Senones et Noir Jazberg  
Ensemble de 18 cases de 3 urnes



## 6 concessions

Dimensions :

Hauteur 1,63 m  
Longueur 0,90 m  
Largeur 0,80 m



Caractéristiques :

Les cases sont réparties sur les deux faces de la structure.

Modèle qui occupe peu de place au sol. Il peut être installé en divers endroits d'un cimetière sans nécessiter d'aménagement particulier.

L'implantation de plusieurs éléments crée un ensemble cinéraire lumineux.

L'utilisation d'un granit différent pour les cases favorise l'identification par les familles de leur « monument ».

Les tablettes permettent aux familles de déposer des objets personnels.



Réalisation avec des versions à un et deux niveaux

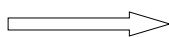





## 34 concessions

Dimensions :

Hauteur 2,50 m  
Longueur 9,00 m  
Largeur 0,80 m

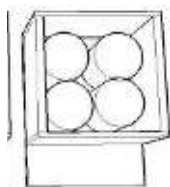

Caractéristiques :

Les cases sont réparties sur une seule face de la structure.

Modèle donnant une dynamique aux columbariums muraux classiques, l'alternance des « colonnes » et l'habillage en retrait de la face arrière avec du granit noir, évitent une perception massive et frontale de l'ensemble.

Le percement des montants et l'élément ornemental central, renforcent l'aspect symbolique du modèle.

L'utilisation d'un granit différent pour les cases favorise l'indentification par les familles de leur « monument ».

Les tablettes permettent aux familles de déposer des objets personnels.

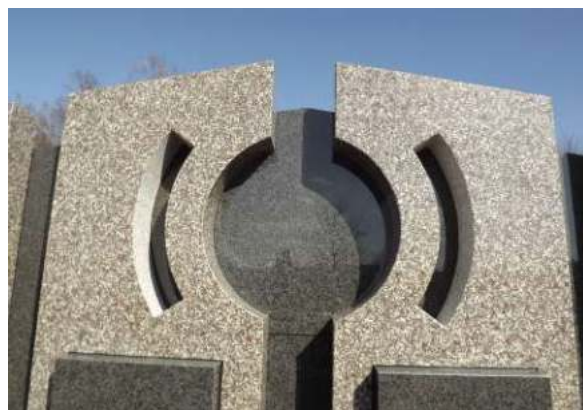
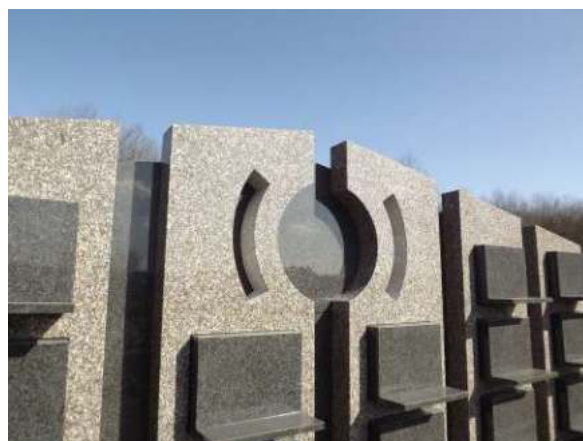



# SCALA LAGON biface 20 cases de 3 urnes



## 20 concessions

### Dimensions :

Hauteur 1,74 m  
Longueur 2,80 m  
Largeur 0,80 m



### Caractéristiques :

Les cases sont réparties sur les deux faces de la structure.

L'association des couleurs, le percement du support, le galbe façon « doucine » du bord supérieur, adoucissent la perception murale et frontale de l'ensemble.

L'utilisation d'un granit différent pour les cases favorise l'identification par les familles de leur « monument ».

Les tablettes permettent aux familles de déposer des objets personnels.

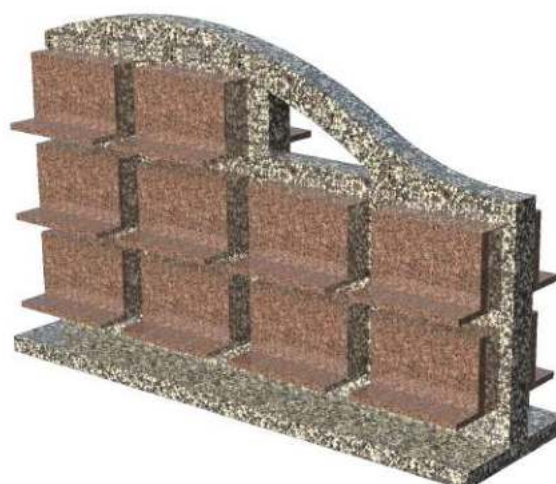

## SCALA LAGON BIFACE 28 cases de 3 urnes

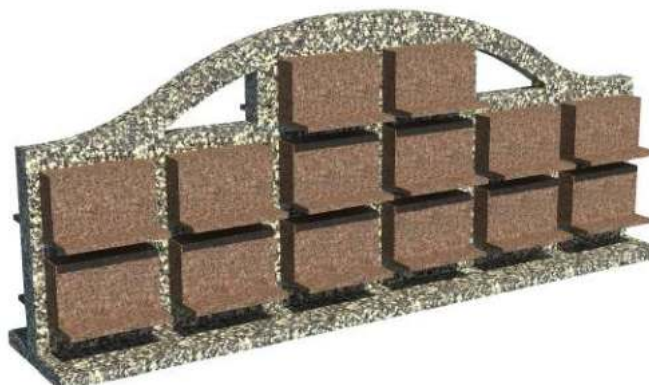



**LUNATIO** biface deux supports 6 cases de 3 urnes  
Bords éclatés finition flammée brossée



**6 concessions**

Dimensions :

Hauteur 1,69 m  
Longueur 1,00 m  
Largeur 0,80 m

Caractéristiques:

Les cases sont réparties sur les deux faces de la structure.

Modèle qui occupe peu de place au sol. Il peut être installé en divers endroits d'un cimetière sans nécessiter d'aménagement particulier.

L'alliance des couleurs et l'association des différents aspects de finition du granit, créent un ensemble lumineux.

La perception massive et collective suggérée par les columbariums muraux à étages est évitée par le passage de la lumière dans la structure.

La forme des supports renforce la dimension symbolique du modèle Lunatio.

L'utilisation d'un granit différent pour les cases favorise l'indentification par les familles de leur « monument ».

Les tablettes permettent aux familles de déposer des objets personnels.







### 6 concessions

Dimensions :

Hauteur 1,69 m  
Longueur 1,00 m  
Largeur 0,80 m

Caractéristiques :

Les cases sont réparties sur les deux faces de la structure.

Modèle qui occupe peu de place au sol. Il peut être installé en divers endroits d'un cimetière sans nécessiter d'aménagement particulier.

L'association des couleurs crée un ensemble lumineux. La perception massive et collective suggérée par les columbariums muraux à étages est évitée par le passage de la lumière dans la structure.

La forme des supports renforce la dimension symbolique du modèle Lunatio.

L'utilisation d'un granit différent pour les cases favorise l'identification par les familles de leur « monument ».

Les tablettes permettent aux familles de déposer des objets personnels.









**LUNATIO** biface deux supports 6 cases de 3 urnes



Modèle déposé **Meazza**





## 6 concessions

Dimensions :

Hauteur 1,69 m

Longueur 1,00 m

Largeur 0,80 m



Caractéristiques :

Les cases sont réparties sur les deux faces de la structure.

Modèle qui occupe peu de place au sol.  
Il peut être installé en divers endroits d'un cimetière sans nécessiter d'aménagement particulier.

L'association des couleurs crée un ensemble lumineux.

La forme du support renforce la dimension symbolique du modèle Lunatio.

L'utilisation d'un granit différent pour les cases favorise l'indentification par les familles de leur « monument ».

Les tablettes permettent aux familles de déposer des objets personnels.





**LUNATIO** biface un support 6 cases de 3 urnes  
Bords épatés finition flammée brossée



**6 concessions**

Dimensions :

Hauteur 1,69 m  
Longueur 1,00 m  
Largeur 0,80 m



Caractéristiques :

Les cases sont réparties sur les deux faces de la structure.

Modèle qui occupe peu de place au sol. Il peut être installé en divers endroits d'un cimetière sans nécessiter d'aménagement particulier.

L'alliance des couleurs et l'association des différents aspects de finition du granit, créent un ensemble lumineux.

La forme du support renforce la dimension symbolique du modèle Lunatio.

L'utilisation d'un granit différent pour les cases favorise l'identification par les familles de leur « monument ».

Les tablettes permettent aux familles de déposer des objets personnels.





**LUNATIO** biface un support 6 cases de 3 urnes  
Bords éclatés finition flammée brossée



Modèle déposé **Meazza**





## 6 concessions

### Dimensions :

Hauteur 1,69 m  
Longueur 1,00 m  
Largeur 0,80 m

### Caractéristiques :

Les cases sont réparties sur les deux faces de la structure.

Modèle qui occupe peu de place au sol. Il peut être installé en divers endroits d'un cimetière sans nécessiter d'aménagement particulier.

L'association des couleurs crée un ensemble lumineux.

La forme du support renforce la dimension symbolique du modèle Lunatio.

**L'utilisation de trois granits différents pour chaque case d'une même face du columbarium favorise l'indentification par les familles de leur « monument ».**

Les tablettes permettent aux familles de déposer des objets personnels.







### 3 concessions

Dimensions :

Hauteur 1,69 m  
Longueur 1,00 m  
Largeur 0,80 m

Caractéristiques :

Les cases sont réparties sur une face de la structure.

Structure qui occupe peu de place au sol. Elle peut être installée en divers endroits d'un cimetière sans nécessiter d'aménagement particulier.

L'association des couleurs crée un ensemble lumineux. La perception massive et collective suggérée par les columbariums muraux à étages est évitée par le passage de la lumière dans la structure.

La forme des supports renforce la dimension symbolique du modèle Lunatio.

L'utilisation d'un granit différent pour les cases favorise l'identification par les familles de leur « monument ».

Les tablettes permettent aux familles de déposer des objets personnels







### 3 concessions

Dimensions :

Hauteur 1,69 m  
Longueur 1,00 m  
Largeur 0,80 m

Caractéristiques :

Les cases sont réparties sur une face de la structure.

Structure qui occupe peu de place au sol. Elle peut être installée en divers endroits d'un cimetière sans nécessiter d'aménagement particulier.

L'association des couleurs crée un ensemble lumineux.

La forme des supports renforce la dimension symbolique du modèle Lunatio.

L'utilisation d'un granit différent pour les cases favorise l'indentification par Les familles de leur « monument ».

Les tablettes permettent aux familles de déposer des objets personnels.



### Variante

Columbarium Monoface 6 concessions de 2 Urnes



Modèle déposé **Meazza**





### 6 concessions

#### Dimensions :

Hauteur 1,73 m  
Longueur 1,14 m  
Largeur 0,78 m

#### Caractéristiques :

Les cases sont réparties sur les deux faces de la structure.

Modèle qui occupe peu de place au sol.  
Il peut être installé en divers endroits d'un cimetière sans nécessiter d'aménagement particulier.

L'implantation de plusieurs éléments crée un ensemble cinéraire lumineux.

L'utilisation d'un granit différent pour les cases favorise l'indentification par les familles de leur « monument ».

Les tablettes permettent aux familles de déposer des objets personnels.





# POSTIS PYRALUMINIS cases de 2 urnes



**18 à 24 concessions**

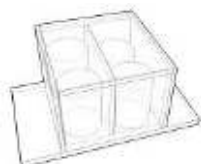

**Dimensions :**

**Hauteur 1,80 m**

**Diamètre 3,02 m**

**Caractéristiques :**

Ensemble qui offre de nombreux passages à la lumière pour éviter l'aspect imposant et monolithique d'une structure pyramidale.

La forme pyramidale est suggérée par les lignes du modèle.

Il n'y a pas de retrait des niveaux vers le centre de la structure, ce qui permet l'utilisation des tablettes pour les familles qui choisissent le niveau supérieur.

L'utilisation d'un granit différent pour les cases favorise l'identification par les familles de leur « monument ».

Les tablettes permettent aux familles de déposer des objets personnels.



**Les montants peuvent être réalisés avec un seul support**



Modèle déposé **Meazza**



# POSTIS PYRALUMINIS cases de 2 urnes



Sculpture de motifs sur les montants



Modèle 24 cases de 2 urnes, réalisé en granit Rosé de Senones

Les montants peuvent être réalisés avec un seul support

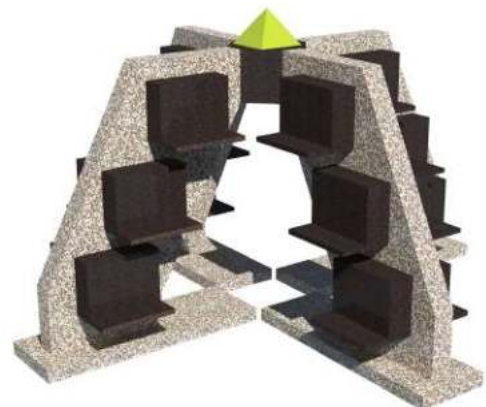

Modèle déposé Meazza





### 6 à 15 concessions

Dimensions 9 concessions:

Hauteur 1,33 m  
Longueur 2,20 m  
Largeur 0,72 m



Caractéristiques :

Les cases sont réparties sur une face de la structure.

Modèle convexe ou concave donnant une dynamique aux columbariums muraux classiques, la tablette devant les cases et l'espace créé par la structure en alvéole permettent aux familles de déposer des objets personnels.

La forme des cases favorise l'esthétique du columbarium.



Toutes cette gamme existe en version droite







**12 à 44 concessions**

Dimensions 12 concessions:

Hauteur 1,28 m  
Longueur 1,90 m  
Largeur 0,92 m

Caractéristiques :

Les cases sont réparties sur les deux faces de la structure.

Modèle courbe donnant une dynamique aux columbariums muraux classiques, la tablette devant les cases et l'espace créé par la structure en alvéole permettent aux familles de déposer des objets personnels.



**Lozaris biface** 12 cases de 3 urnes  
Réalisé en granit Rosé de Senones et Jazberg

Tous les modèles de cette gamme peuvent être réalisés en version une face, les cases ont alors une contenance de 6 à 8 urnes







**12 à 28 concessions**

**Dimensions 12 concessions:**

**Hauteur 1,24 m**

**Longueur 1,93 m**

**Largeur 0,85 m**

**Caractéristiques :**

**Les cases sont réparties sur les deux faces de la structure.**

**Lozaris droit biface 24 cases**



**Modèle donnant une dynamique aux columbariums muraux classiques, l'espace créé par la structure en alvéole des cases permet aux familles de déposer des objets personnels.**



**Lozaris droit biface 12 cases**



**Tous les modèles de cette gamme peuvent être réalisés en version une face, les cases ont alors une contenance de 6 à 8 urnes**





**6 à 18 concessions**

**Dimensions :**

**Hauteur 1,73 m**

**Longueur 1,20 m**

**Largeur 0,80 m**

**Caractéristiques :**

Les cases sont réparties sur les deux faces de la structure.

L'alliance des couleurs et le percement des supports, créent un ensemble lumineux.

La forme trapézoïdale du support crée un arc de cercle en juxtaposant plusieurs columbariums.

L'utilisation d'un granit différent pour les cases favorise l'identification par les familles de leur « monument ».

Les tablettes permettent aux familles de déposer des fleurs.



**Ce modèle existe en version droite et peut être posé à l'unité**

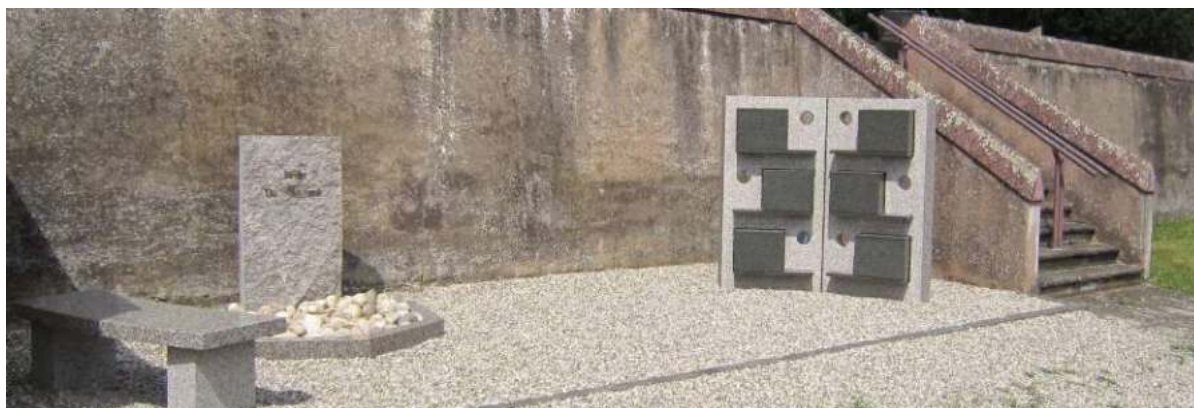

Modèle déposé **Meazza**



## Columbarium 6 concessions

**Dimensions:**

Hauteur 1,14 m

Longueur 0,53 m

Largeur 0,76 m

**Caractéristiques :**

Les cases sont réparties sur les deux faces du Columbarium.

6 cases pouvant recevoir 2 urnes avec une tablette devant chaque case permettant aux familles de déposer des objets personnels.

Socle massif.



**Eckhos biface**  
8 cases de 3 urnes



**Eckhos une face**  
4 cases de 4 urnes



**Colonne Eckhos**  
16 cases de 4 urnes



**Colonne Eckhos Carrée**  
16 cases de 4 urnes



**Eckhos une face**  
3 cases de 4 urnes







## 3 à 8 concessions

Dimensions modèle de 3 cases :

Hauteur 1,27 m  
Longueur 1,15 m  
Largeur 0,48 m

Caractéristiques :

Les cases sont réparties sur une face de la structure.

Modèle qui occupe peu de place au sol. Il peut être installé en divers endroits d'un cimetière sans nécessiter d'aménagement particulier.

L'alliance des couleurs, et des formes classiques créent un ensemble lumineux.

Columbarium agrémenté de jardinières qui peuvent être comblées avec des galets pour faire office d'espace de dispersion.

Les tablettes latérales permettent aux familles de déposer des objets personnels.



**MuralArt 3 cases V1**



**MuralArt 4 cases V2**



**MuralArt 8 cases V2**



**MuralArt 8 cases V1**



**MuralArt 3 cases V3**







Modèle  
MuralArt biface 16 cases V7

## 6 à 16 concessions

Dimensions modèle de 16 cases :

Hauteur 2,57 m  
Longueur 2,25 m  
Largeur 0,50 m

### Caractéristiques :

Les cases sont réparties sur les deux faces de la structure.

Modèle qui occupe peu de place au sol. Il peut être installé en divers endroits d'un cimetière sans nécessiter d'aménagement particulier.

L'alliance des couleurs, et des formes classiques créent un ensemble lumineux.

Columbarium agrémenté de jardinières qui peuvent être comblées avec des galets pour faire office d'espace de dispersion.

Les tablettes latérales permettent aux familles de déposer des objets personnels.



Biface 16 cases V3



Biface 16 cases V2



Biface 8 cases V1



Biface 6 cases V2







**12 à 24 concessions**

Dimension 24 concessions:

Hauteur 2,00 m

Diamètre 2,00 m

Caractéristiques :

Six cases par niveau.

Modèle permettant de créer un grand nombre de concessions sur un espace réduit.

L'alliance des couleurs et l'association des différents aspects de finition du granit dynamisent l'ensemble.

Le décalage des cases réduit le nombre de familles se recueillant devant une des faces de ce dodécagone.

Chaque case dispose d'un espace permettant aux familles de déposer des objets personnels.

La hauteur de l'ensemble évite aux familles de se trouver en vis-à-vis.

Fixation « mécanique » des portes avec des vis cabochons.

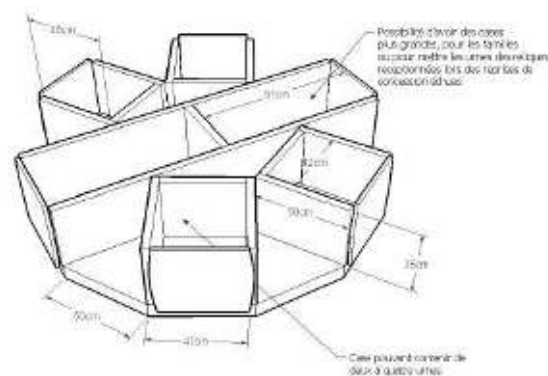

**Ce type de columbarium permet une implantation évolutive par niveau.**

Pour réduire le coût de ce modèle nous pouvons supprimer le chapiteau pointe de diamant et modifier le profil des portes.

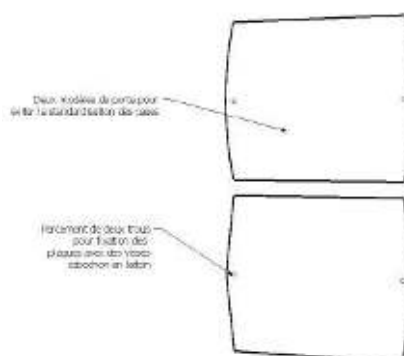



# STELLALE case de 2 à 3 urnes



## 12 à 24 concessions

Dimension 24 concessions:

Hauteur 1,80 m  
Diamètre 1,70 m

Caractéristiques :

Six cases par niveau.

Modèle permettant de créer un grand nombre de concessions sur un espace réduit.

L'alliance des couleurs et l'association des différents aspects de finition du granit dynamisent l'ensemble.

Le décalage des cases réduit le nombre de familles se recueillant devant une des faces du dodécagone.

Chaque case dispose d'un espace permettant aux familles de déposer des objets personnels.

La hauteur de l'ensemble évite aux familles de se trouver en vis-à-vis.

Fixation « mécanique » des portes avec des vis cabochons.

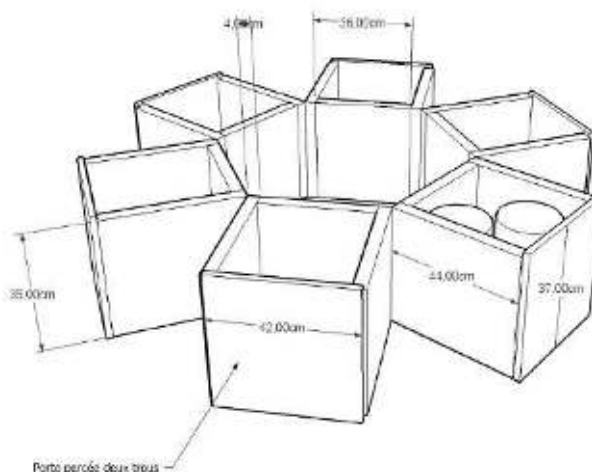

**Ce type de columbarium permet une implantation évolutive par niveau.**



Modèle déposé **Meazza**  
sur la base du modèle Stella





### 8 à 16 concessions

Dimensions pour 12 concessions :

Hauteur 1,61 m  
Longueur 1,24 m  
Largeur 1,24 m

Caractéristiques :

Quatre cases par niveau.

Modèle permettant de créer un grand nombre de concessions sur un espace réduit.

L'alliance des couleurs dynamise l'ensemble.

Le décalage en rotation des cases réduit le nombre de familles se recueillant devant une des faces du columbarium.

Fixation « mécanique » des portes avec des vis cabochons.





# KUBOS cases de 2 urnes

## 6 à 24 concessions

Dimensions pour 24 concessions:

Hauteur 2,05 m  
Longueur 1,24 m  
Largeur 1,24 m

Caractéristiques :

Six cases par niveau.

Modèle permettant de créer un grand nombre de concessions sur un espace réduit.

L'alliance des couleurs dynamise l'ensemble.

Le décalage en rotation des cases réduit le nombre de familles se recueillant devant une des faces du columbarium.

Fixation « mécanique » des portes avec des vis cabochohs.

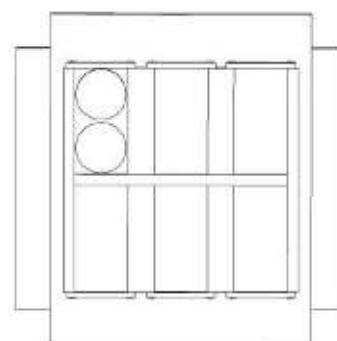

Modèle déposé **Meazza**





**12 concessions**

Hauteur 1,53 m  
Diamètre 2,62 m

Case :  
Hauteur 0,46 m  
Longueur 0,51 m  
Largeur 0,44 m

**Caractéristiques :**

Cet structure permet aux familles de se recueillir devant une case qui a la largeur d'un monument classique.

L'ouverture se fait par le dessus, l'inscription peut être réalisée sur la face avant ou sur la plaque de couverture.

L'élément en élévation favorise l'accroche visuelle et renforce l'aspect symbolique de l'ensemble.

La plantation florale centrale adoucit l'ensemble.

Elle peut être remplacée par des galets et faire office de « jardin du souvenir »







### 8 concessions

#### Dimensions :

Hauteur 0,91 m  
Rayon 1,66 m

#### Case :

Hauteur 0,40 m  
Longueur 0,36 m  
Largeur 0,64 m

#### Caractéristiques :

Modèle à huit pétales pouvant recevoir chacune de deux à quatre urnes. Les familles peuvent déposer des objets personnels sur le dessus de leur case.

Les modules permettent des implantations en quart de rond, en demi cercle ou circulaire.

L'élément arrière reprenant la forme classique d'une stèle reçoit les inscriptions.







## Columbarium Verticis 12 concessions de 4 urnes

### Dimensions :

Hauteur 1,65 m  
Longueur 2,60 m  
Largeur 0,60 m

### Caractéristiques:

Les cases sont réparties sur une face de la structure.

La largeur des plateaux intermédiaires permet aux familles de déposer des objets personnels.

L'association des couleurs, le retrait d'une case par niveau donnant un aspect pyramidal, le galbe des angles et des portes adoucissent la perception frontale et murale de l'ensemble

Fixation « mécanique » des portes avec des vis cabochons.







**De 2 concessions à 30 concessions**

Les cases sont réparties sur une ou deux faces de la structure.

Dimensions des cases 2 urnes:

Hauteur 0,35 m  
Longueur 0,40 m  
Largeur 0,20 m

Dimensions des cases 4 urnes:

Hauteur 0,35 m  
Longueur 0,40 m  
Largeur 0,40 m

Caractéristiques :

Columbarium mural

Chaque case dispose d'une tablette permettant aux familles de déposer des objets personnels.

Fixation « mécanique » des portes avec des vis cabochons.

Ce type de columbarium permet une implantation évolutive en élévation.





# AUTRES MODELES

**PYRAMILORE** case de 4 urnes



**Variante PYRAMILORE**



**PYRALUMINIS** 24 cases



**SOLVERE**



**Variante VERTICIS**



**SOLVERE TOTEM**



**SCALA DRUSUS** (Tablette en verre)



**Modèle créé en collaboration avec un architecte**



Modèle déposé Meazza



# AUTRES MODELES

**ARCATOS**



**ARCATIS**



**SCALA ARCATA DOUCINE**



**EVENTEOL**

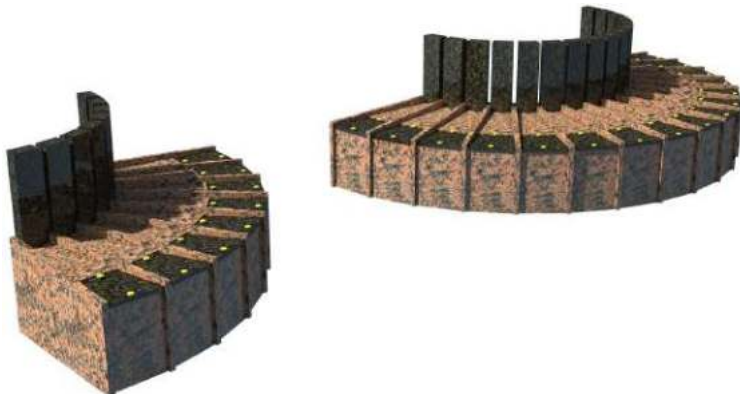

**STELLAR**



**LOZECKHOS**







Cet espace permet la dispersion des cendres, il peut être délimité par une bordure en granit ou matérialisé par la pose d'une stèle sur une surface gazonnée ou empierrée

Les nouvelles dispositions légales obligent les communes de plus de 2000 habitants à disposer d'un espace de dispersion agrémenté d'un élément permettant l'inscription des noms

Il peut être utilisé pour déverser les cendres contenues dans les urnes des concessions du columbarium qui n'auraient pas été renouvelées.

Il peut être implanté indépendamment du columbarium



**Rivière de galets avec stèle Rocher du Souvenir**



# JARDIN DU SOUVENIR

**Jardin du Souvenir stèle Rocher**



**Jardin du Souvenir stèle Rocher**  
avec tablette faisant office de Table de cérémonie



**Jardin du Souvenir stèle Rocher**  
entourage demi-circulaire



**Jardin du Souvenir stèle Flamme**



**Jardin du Souvenir stèle Cinq Eléments**



**Jardin du Souvenir stèle Lunatio bicolore**





# JARDIN DU SOUVENIR

## Jardin du Souvenir avec stèle Triangulls.

Une face brute, deux côtés finition sciée permettant l'inscription des noms



**Jardin du Souvenir stèle Pyramidale**  
entourage octogonal ou entourage circulaire



**Jardin du Souvenir stèle bicolore**



**Jardin du Souvenir Pupitre Eckhos**

Une table de Cérémonie, un côté de la face avant permet l'inscription des noms, l'autre côté porte l'inscription Jardin du Souvenir en lettres gravées dorées



**Jardin du Souvenir carré**

avec stèle plot faisant office de Table de Cérémonie et de support pour les inscriptions





# JARDIN DU SOUVENIR

## Jardin du Souvenir Paysagé



## Mur du Souvenir





# TABLE DE CEREMONIE



La mise à disposition d'une table de cérémonie permet de présenter l'urne à la famille avant de la déposer dans le columbarium.

Elle facilite le recueillement et la bénédiction de l'urne, s'il y a lieu, en évitant aux membres de la famille d'être concentrés autour de la case.

**Table ronde**



**Table bloc**

**Table ronde**



**Table carrée**



**Table bloc**



Modèle déposé **Meazza**



Modèle déposé **MEAZZA**



**Banc courbe**



Nos bancs sont des véritables lieux de repos permettant à plusieurs personnes de s'asseoir. L'épaisseur de l'assise, les pieds en finition flammée donnent un cachet supplémentaire à l'ensemble.

Nos bancs ne sauraient être perçus comme des « éléments décoratifs »

Nous proposons également la gamme Banc Eckhos dans des dimensions plus restreintes

**Banc droit**



Le banc agrmente l'espace cinéraire, il renforce la dimension symbolique de l'espace de recueillement

Modèle déposé **Meazza**



# LUTRIN

Équipement permettant les inscriptions au jardin du souvenir  
les nouvelles dispositions légales obligent les municipalités de plus de 2000 habitants à mettre en place un élément permettant l'inscription du nom des défunts dont les cendres ont été dispersées au Jardin du Souvenir.

**Lutrin stèle Livre**



**Lutrin stèle Livre**



**Lutrin Pupitre**



**Lutrin Pupitre**



**Colonne carrée**



**Lutrin stèle carrée**





**Stèle Scala Doucine**



**Lutrin Triptyque grand modèle**





# CAVURNE recouvert d'une plaque de granit avec trappe d'accès



CARACTÉRISTIQUES TECHNIQUES						
Cavurne (chaîne)	Dimensions extérieures		Dimensions intérieures	Poids à vide		
	60	60	48,5	48,5	17	140 kg

Fermeture par plaque encastrée en 54x54x3,5 cm  
Manutention par 2 élingues de levage

Les cavurnes permettent aux familles qui le souhaitent de disposer d'un caveau en béton recouvert d'une plaque de granit. L'accès par une trappe sur le dessus de la dalle facilite la mise en case de l'urne en limitant les manutentions



**Cavurne** recouvert d'une plaque de granit





## PLAQUE D'INSCRIPTION EN BRONZE



Pour les inscriptions nous préconisons la pose de plaques signalétiques en bronze.

Le modèle (spécimen) présenté est réalisé par un bronzier français connu de tous les opérateurs du secteur funéraire, il peut être fourni et posé par n'importe lequel d'entre eux.

Ce type de plaque d'inscription a pour intérêt de ne pas altérer la porte en granit, lorsque la concession n'est pas renouvelée elle peut être décollée et transférée sur le support du Jardin du Souvenir prévu à cet effet





L'ossuaire permet la dépose des reliquaires, lorsque la procédure de reprise des concessions échues ou en état d'abandon est mise en place.

Cet équipement est obligatoire et chaque commune devrait en disposer.





# OSSUAIRE sur concession simple

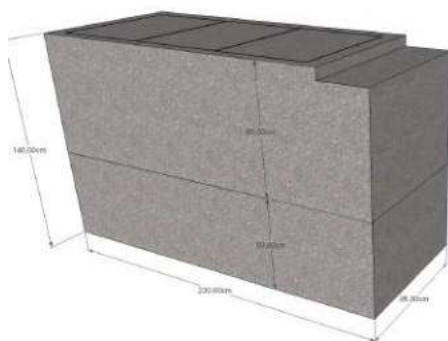

O1SG 230x95x140

## Ossuaire 230\*95\*140 sans granit

Hauteur 1,40 m, Longueur 0,95 m, Largeur 2,30 m

Une case caveau. Dimensions extérieures, 230\*95\*60ht. Contenance 10 à 12 reliquaires de 70\*30\*30.

Une case caveau Dimensions extérieures 230\*95\*80ht. Contenance 10 à 12 reliquaires de 70\*30\*30.

**Contenance totale de 20 à 24 reliquaires.**

Fourniture de jeux de dalles en béton pour fermetures intermédiaire et supérieure.

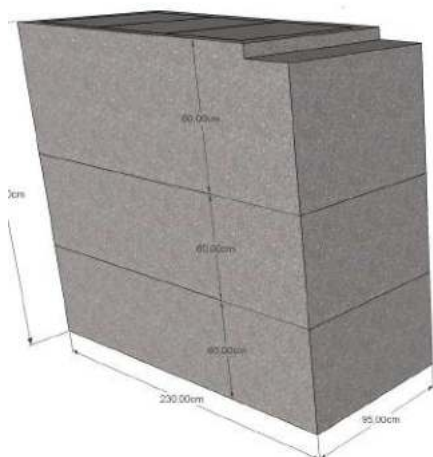

O1SG 230x95x200

## Ossuaire 230\*95\*200 sans granit

Hauteur 2,00 m, Longueur 0,95 m, Largeur 2,30 m

Deux cases caveaux Dimensions extérieures, 230\*95\*60ht. Contenance 10 à 12 reliquaires de 70\*30\*30.

Une case caveau Dimensions extérieures 230\*95\*80ht. Contenance 10 à 12 reliquaires de 70\*30\*30.

**Contenance totale de 30 à 36 reliquaires.**

Fourniture de jeux de dalles en béton pour fermetures intermédiaires et supérieure.

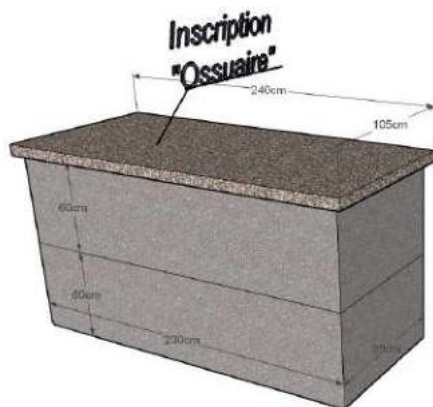

O1DG 230x95x120

## Ossuaire 230\*95\*120ht avec une dalle granit 240\*105\*7ép

Hauteur 1,20 m, Longueur 0,95 m, Largeur 2,30 m

Il faut enlever la dalle en granit pour la mise en place des caisses à ossements « reliquaires » désormais obligatoires.

Deux cases caveaux Dimensions extérieures, 230\*95\*60ht, Contenance 10 à 12 reliquaires de 70\*30\*30.

**Contenance totale de 20 à 24 reliquaires.**

Fourniture de jeux de dalles en béton pour fermetures intermédiaire et supérieure.

Une dalle en granit 240\*105\*7/5ép

Inscription gravée dorée «OSSUAIRE».

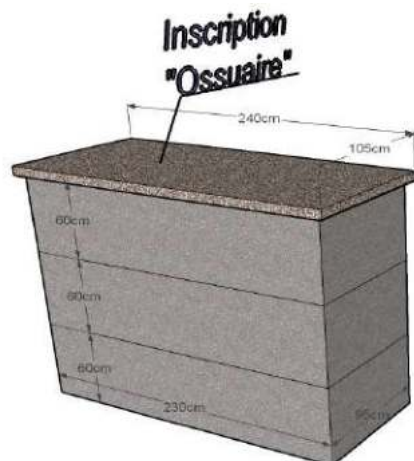

O1DG 230x95x180

## Ossuaire 230\*95\*180ht avec une dalle granit 240\*105\*7ép

Hauteur 1,80 m, Longueur 0,95 m, Largeur 2,30 m

Il faut enlever la dalle en granit pour la mise en place des caisses à ossements « reliquaires » désormais obligatoires.

Trois cases caveaux

Dimensions extérieures, 230\*95\*60ht. Contenance 10 à 12 reliquaires de 70\*30\*30.

**Contenance totale de 30 à 36 reliquaires.**

Fourniture de jeux de dalles en béton pour fermetures intermédiaires et supérieure.

Une dalle en granit 240\*105\*7/5ép

Inscription gravée dorée «OSSUAIRE».



# OSSUAIRE sur concession simple



O1TM 230x95x140

**Ossuaire 230\*95\*140ht avec porte métallique 180\*78**  
Hauteur 1,40 m, Longueur 0,95 m, Largeur 2,30 m

Les dimensions de la porte facilitent la mise en place des caisses à ossements « reliquaires » désormais obligatoires. Une case caveau. Dimensions extérieures, 230\*95\*60ht. Contenance 10 à 12 reliquaires de 70\*30\*30. Une case caveau. Dimensions extérieures 230\*95\*80ht. Contenance 10 à 12 reliquaires de 70\*30\*30. Porte métallique.  
**Contenance totale de 20 à 24 reliquaires.**  
Fourniture de jeux de dalles en béton pour fermeture intermédiaire.

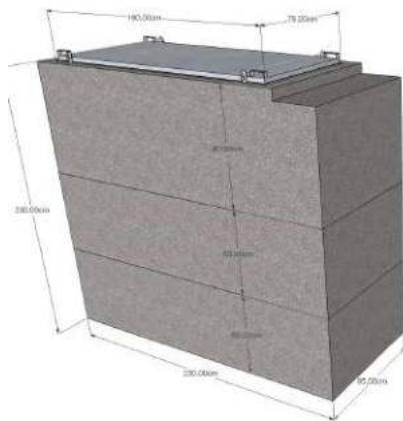

O1TM 230x95x200

**Ossuaire 230\*95\*200ht avec porte métallique 180\*78**  
Hauteur 2,00 m, Longueur 0,95 m, Largeur 2,30 m

Les dimensions de la porte facilitent la mise en place des caisses à ossements « reliquaires » désormais obligatoires. Deux cases caveaux. Dimensions extérieures, 230\*95\*60ht. Contenance 10 à 12 reliquaires de 70\*30\*30. Une case caveau ouverture. Dimensions extérieures 230\*95\*80ht. Contenance 10 à 12 reliquaires de 70\*30\*30. Porte métallique.  
**Contenance totale de 30 à 36 reliquaires.**  
Fourniture de jeux de dalles en béton pour fermetures intermédiaires.

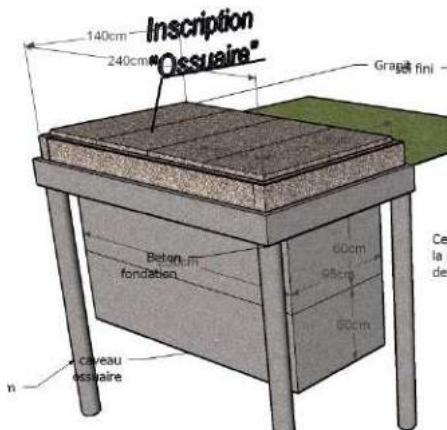

O1TM 230x95x140 Hab. Granit

**Ossuaire 230\*95\*140ht avec porte métal et habillage granit**  
Hauteur 1,40 m, Longueur 1,40 m, Largeur 2,40 m

Les dimensions de la porte facilitent la mise en place des caisses à ossements « reliquaires » désormais obligatoires. Une case caveau. Dimensions extérieures, 230\*95\*60ht. Contenance 10 à 12 reliquaires de 70\*30\*30. Une case caveau ouverture. Dimensions extérieures 230\*95\*80ht. Contenance 10 à 12 reliquaires de 70\*30\*30. Porte métallique.  
**Contenance totale de 20 à 24 reliquaires.**  
Fourniture de jeux de dalles en béton pour fermeture intermédiaire. Pose d'un entourage 140\*240\*18ht et de quatre dalles de couverture sur une fondation indépendante. Inscription gravée dorée

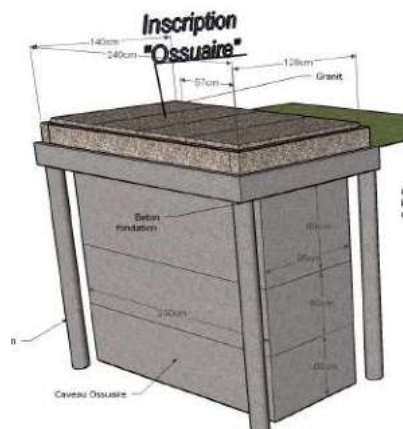

O1TM 230x95x200 Hab. Granit

**Ossuaire 230\*95\*200ht avec porte métal et habillage granit**  
Hauteur 2,00 m, Longueur 1,40 m, Largeur 2,40 m

Les dimensions de la porte facilitent la mise en place des caisses à ossements « reliquaires » désormais obligatoires. Deux cases caveaux. Dimensions extérieures, 230\*95\*60ht. Contenance 10 à 12 reliquaires de 70\*30\*30. Une case caveau ouverture. Dimensions extérieures 230\*95\*80ht. Contenance 10 à 12 reliquaires de 70\*30\*30. Porte métallique.  
**Contenance totale de 30 à 36 reliquaires.**  
Fourniture de jeux de dalles en béton pour fermetures intermédiaires. Pose d'un entourage 140\*240\*18ht et de quatre dalles de couverture sur une fondation indépendante. Inscription gravée dorée «OSSUAIRE».



# OSSUAIRE sur concession double

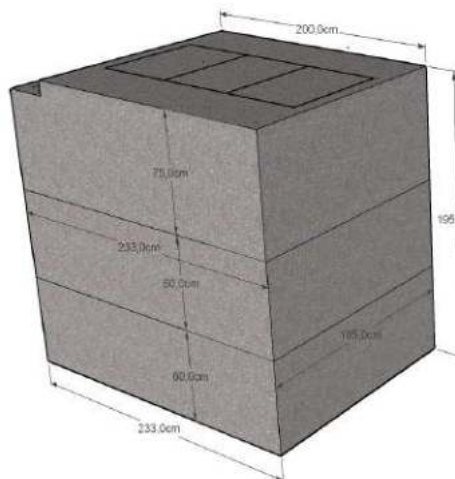

O2DG 233x165x195  
**Ossuaire double 233\*165\*195ht sans granit**

**Hauteur 1,95 m**  
**Longueur 1,65 m**  
**Largeur 2,33 m**

Deux cases caveaux Dimensions extérieures, 233\*165\*60ht, Contenance 20 à 24 reliquaires de 70\*30\*30.  
 Une case caveau ouverture.  
 Dimensions extérieures 230\*95\*75ht, Contenance 20 à 24 reliquaires de 70\*30\*30.  
**Contenance totale de 60 à 72 reliquaires.**  
 Fourniture de jeux de dalles en béton



O2TM 233x165x195  
**Ossuaire double 233\*165\*195ht avec porte métallique 180\*78**

**Hauteur 1,95 m**  
**Longueur 1,65 m**  
**Largeur 2,33 m**

Deux cases caveaux Dimensions extérieures, 233\*165\*60ht, Contenance 20 à 24 reliquaires de 70\*30\*30.  
 Une case caveau ouverture.  
 Dimensions extérieures 230\*95\*75ht, Contenance 20 à 24 reliquaires de 70\*30\*30.  
 Porte métallique  
**Contenance totale de 60 à 72 reliquaires.**  
 Fourniture de jeux de dalles en béton pour fermetures intermédiaires.  
 Les dimensions de la porte facilitent la mise en place des reliquaires.

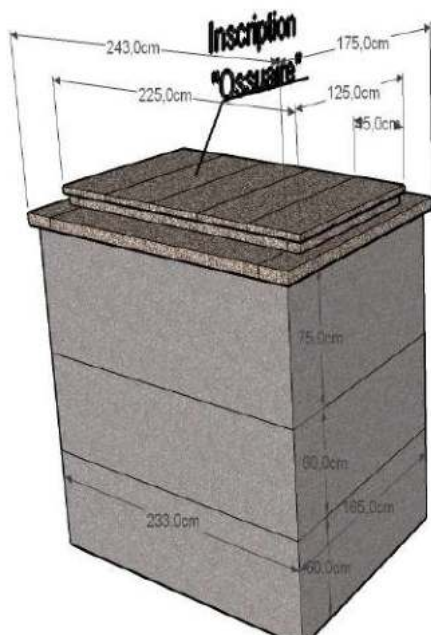

O2TM 233x165x195 Hab.Granit

**Ossuaire double 230\*165\*195ht avec porte métallique 180\*78 et habillage Granit**

**Hauteur 1,95 m**  
**Longueur 1,65 m**  
**Largeur 2,33 m**

Deux cases caveaux Dimensions extérieures, 233\*165\*60ht, Contenance 20 à 24 reliquaires de 70\*30\*30.  
 Une case caveau Dimensions extérieures 230\*95\*80ht, Contenance 20 à 24 reliquaires de 70\*30\*30.  
 Porte métallique  
**Contenance totale de 60 à 72 reliquaires.**  
 Fourniture de jeux de dalles en béton pour fermetures intermédiaires.  
 Les dimensions de la porte facilitent la mise en place des reliquaires.  
 Pose d'une semelle en granit 175\*243\*7ép, d'un coffret 119\*219\*10/7ép et d'un jeu de 5 dalles de fermeture 45\*125\*4ép,  
 Inscription gravée dorée «OSSUAIRE».



# MONUMENT COMMÉMORATIF

**Modèle 1**



**Modèle 2**



**Modèle 3**

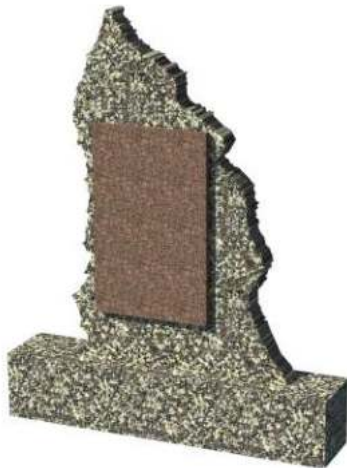

**Modèle 4**



**Stèle en grès des Vosges conçue et réalisée par nos soins pour la ville de Lens**

**Projet réalisé en partenariat avec la Graniterie Petitjean**





# La Vasque de Dispersion



**La Vasque de Dispersion**

Permet de réceptionner les cendres dans un cavurne. Cet équipement peut être une alternative au Jardin du Souvenir.

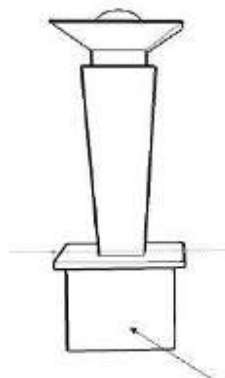

**La Vasque de dispersion Eckhos**



**La Fontaine**

**La Vasque de dispersion Scala**





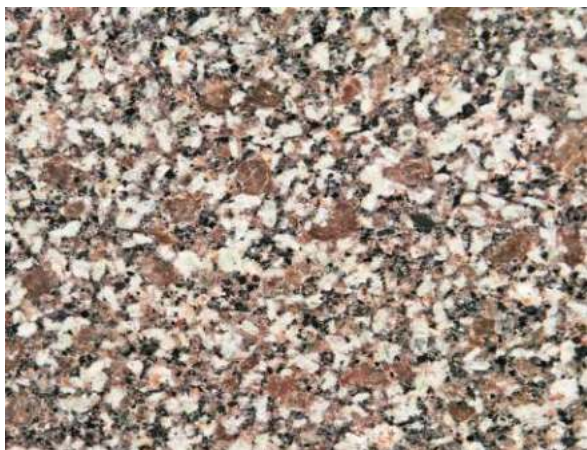

**Rosé de Senones (Vosges)**



**Jazberg (Afrique)**



**Gris Royal (Tarn)**

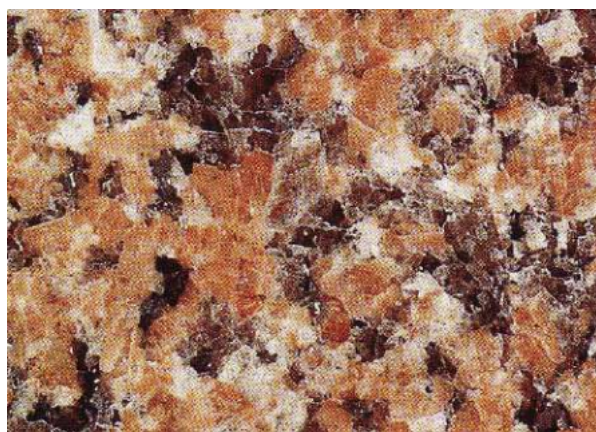

**Rose de la Clarté (Bretagne)**



**Rose Dalva (Brésil)**



**Vert (Brésil)**





NOTRE LIGNE DE COLUMBARIUM



[meazza-columbarium.fr](http://meazza-columbarium.fr)  
Tél. 03.67.10.34.10

NOTRE PARTENAIRE :



DE NOS CARRIÈRES À VOTRE VILLE,  
AUX QUATRE COINS DE L'EUROPE,  
DES BORDURES DE TROTTOIRS AUX  
GRANDES PLACES, EN PASSANT PAR  
LE MOBILIER URBAIN, CHAQUE JOUR  
SANS LE SAVOIR VOUS PROFITEZ DE  
NOTRE SAVOIR FAIRE.

14 CHEMIN DES EBOBBES  
88250 LA BRESSE

TÉL : 03 29 25 55 55

FAX : 03 29 25 48 47

[www.granitpetitjean.fr](http://www.granitpetitjean.fr)

